



TADIRAN

Климатическая техника

Солнечная энергетика

2021

TADIRAN POWER LTD.

*Будущее инновационных климатических систем
и источников альтернативной энергетики*

Tadiran Power Ltd. (Нью-Йорк, США) - это высокотехнологичная компания, занимающаяся производством и дистрибуцией различного климатического оборудования и альтернативных источников энергии по всему миру.

Бренд Tadiran был основан в 1962 году в составе военно-промышленного комплекса Израиля и имеет более 60 лет опыта выпуска бытовой и военной телекоммуникационной техники, средств связи, различных элементов питания, холодильников и кондиционеров. В 2005 году в США была зарегистрирована дочерняя компания Tadiran Power Ltd., специализирующаяся на холодильном, климатическом и энергосберегающем оборудовании.

Благодаря использованию широкого спектра современных решений по созданию оптимальных условий климата и низкого энергопотребления как в жилых, так и в коммерческих помещениях Tadiran известен во всем мире в сфере климатических и энергосберегающих технологий.

Мы стремимся предоставлять своим клиентам высококачественные продукты и услуги. Наши научно-технические разработки, внимание к клиентам и 60-летний опыт Tadiran на рынке климатических систем гарантируют вам, что каждый заказчик будет доволен высоким уровнем обслуживания и надежностью нашего оборудования.

На сегодняшний день, внедряя технологии по производству альтернативной энергии, ее хранению и применению, Tadiran занимается разработкой инженерных решений по созданию «умного» дома с нулевым энергопотреблением.

Приобретив звание компании высоких и новых технологий, Tadiran получил ряд профессиональных сертификатов, включая TUV, ISO, CE, EAC, RoHS, IPXO, ISO9001, ISO14001.

Содержание	1
Модельный ряд	2

Бытовые кондиционеры

Сплит-системы	3
Серия DIFA	4-5
Серия DINP	6-7
Мультисплит-системы	8-9
Таблица комбинирования блоков	10
Внешние блоки	11
Внутренние блоки	12-13

Полупромышленные кондиционеры

VRF-системы	14
Внешние блоки	15
Внутренние блоки	16

Солнечные панели

TD310M6-60	18-19
TD320M6HC-60	20-21
TD380M6HC-72	22-23





Серия DIFA

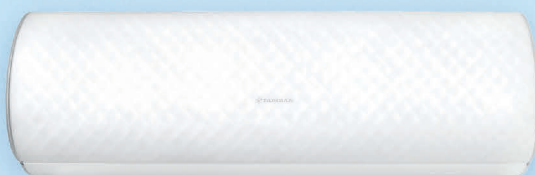

Серия DINP

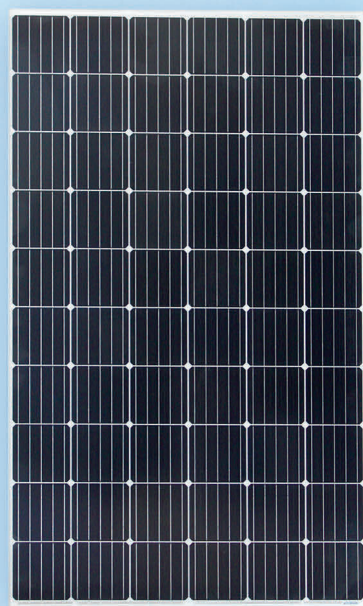

Солнечные панели

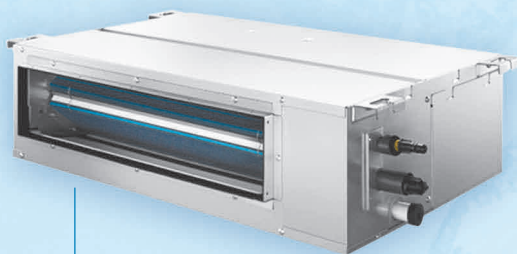

Канальные блоки



Напольно-потолочные
блоки



Кассетные блоки



Внешние блоки

СПЛИТ-СИСТЕМЫ



Ночной режим работы



I feel



Turbo

Turbo



Запуск при низком напряжении



Защита от образования плесени



Anti-Cold Air



Антикоррозийное покрытие внешнего блока



Интеллектуальная разморозка внешнего блока



Светодиодный дисплей внутреннего блока



Таймер



Часы



Родительский замок



Авторестарт



Самодиагностика



Серия DIFA Сплит-система, DC Inverter

Кондиционеры Tadiran линейки DIFA - это новейшая сплит-система 2020 года выпуска, которая работает на озонобезопасном и высокоэффективном фреоне R32. Современный кондиционер с компактным дизайном бизнес-класса подойдет под любое помещение.



Отличительные черты серии DIFA:

- Удобный и компактный внутренний блок
- Минимальный уровень звука
- Защита от обдува холодным воздухом
- Работа на обогрев до -15 С
- Продолжительный срок эксплуатации

Модель		TAD AL-09SDIFA	TAD AL-12SDIFA	TAD AL-18SDIFA	TAD AL-24SDIFA
Параметры электропитания	В/Гц/Ф	220~240 / 50 / 1			
Номинальная мощность	охлаждение	Вт 2500 (780-2900)	3400 (1300-3900)	5270 (1000-6700)	6450 (1400-7000)
	обогрев	Вт 2800 (730-3300)	3600 (800-4200)	5500 (1100-6800)	6600 (1500-7900)
Потребляемая мощность	охлаждение	Вт 750 (75-1430)	1020 (90-1560)	1540 (320-2460)	1840 (380-2800)
	обогрев	Вт 775 (135-1550)	995 (140-1650)	1480 (350-2300)	1750 (400-2500)
Номинальный ток	охлаждение	А 3,3 (0,8-4,5)	4,5 (1,9-7,4)	7,0 (2,1-10,3)	8,9 (2,1-11,3)
	обогрев	А 3,4 (1,2-4,1)	4,4 (1,5-6,9)	6,3 (2,1-10,3)	8,4 (2,1-11,8)
Максимальный ток	А	6,9	7,3	10,20	11,09
EER / COP		3,33 / 3,61	3,33 / 3,62	3,42 / 3,72	3,51 / 3,77
SEER / SCOP		6,1 / 4,0	6,1 / 4,0	6,3 / 4,0	6,4 / 4,0
Расход воздуха	м³/ч	520/440/230/150	550/470/250/180	850/760/570/480	1090/930/670/560

Внутренний блок

Уровень звукового давления	дБ(А)	40/36/24/19	41/37/25/20	47/44/31/29	48/44/35/33
Размеры (Ш×В×Г)	мм	821x283x200	821x283x200	972x302x224	1081x327x248
Вес	кг	9	9	13	16

Внешний блок

Расход воздуха	м³/ч	1800	1800	2800	3300
Диапазон рабочих температур	охлаждение	°С -15...+48		°С -15...+52	
	обогрев	°С -15...+24			
Уровень звукового давления	дБ (А)	52	53	55	59
Размеры (Ш×В×Г)	мм	830x540x325	830x540x325	890x598x372	960x700x396
Вес	кг	27	29	40	43,5
Хладагент		R32	R32	R32	R32
Масса хладагента	кг	0.59	0.77	0.93	1.05
Диаметр труб	жидкость	дюйм 1/4"	1/4"	1/4"	1/4"
	газ	дюйм 3/8"	3/8"	1/2"	5/8"
Максимальный перепад высот	м	10	10	10	10
Максимальная длина магистрали	м	20	20	25	25



Ночной режим работы



I feel



Turbo

Turbo



3D Air Swing



Защита от образования плесени



Anti-Cold Air



Антикоррозийное покрытие внешнего блока



Интеллектуальная разморозка внешнего блока



Светодиодный дисплей внутреннего блока



Таймер



Часы



Родительский замок



Авторестарт



Самодиагностика



Запуск при низком напряжении



Golden Fins



Работа на обогрев до -25°C

Серия DHP

Сплит-система, DC Inverter

Модель премиум-класса 2020 года выпуска характеризуются высоким уровнем качества, надежности и энергосбережения. Особенность кондиционера - это уникальный дизайн панели, изящный светодиодный дисплей – он прекрасно дополнит ваш интерьер и обеспечит комфортный микроклимат.



Отличительные черты серии DHP:

- Уникальный дизайн
- Минимальный уровень звука
- Технология 3D Air Swing
- Работа на обогрев до -25 C
- Энергоэффективность класса A+++

Модель			TAD AL-09SDHP	TAD AL-12SDHP
Параметры электропитания		В/Гц/Ф	220~240 / 50 / 1	
Номинальная мощность	охлаждение	Вт	2600 (400-3300)	3500 (550-4000)
	обогрев	Вт	2800 (400-4100)	3800 (600-5130)
Потребляемая мощность	охлаждение	Вт	650 (150-1430)	875 (180-1560)
	обогрев	Вт	710 (180-1550)	975 (220-1800)
Номинальный ток	охлаждение	А	3,6 (0,8-4,7)	4,8 (1,9-7,6)
	обогрев	А	3,4 (1,2-4,3)	4,4 (1,5-7,1)
Максимальный ток		А	6.88	7.99
EER / COP			4 / 3,94	4 / 3,90
SEER / SCOP			8,6 / 4,6	8,6 / 4,6
Расход воздуха		м³/ч	550/440/230/150	650/470/250/180

Внутренний блок				
Уровень звукового давления		дБ (А)	40/38/21/19	42/39/25/20
Размеры (Ш×В×Г)		мм	910x303x200	910x303x200
Вес		кг	12	12

Внешний блок				
Расход воздуха		м³/ч	1800	2800
Диапазон рабочих температур	охлаждение	°C	-15...+54	
	обогрев	°C	-25...+24	
Уровень звукового давления		дБ (А)	52	53
Размеры (Ш×В×Г)		мм	830x540x325	890x598x372
Вес		кг	30	38
Хладагент			R32	R32
Масса хладагента		кг	0.8	0.9
Диаметр труб	жидкость	дюйм	1/4"	1/4"
	газ	дюйм	3/8"	3/8"
Максимальный перепад высот		м	10	10
Максимальная длина магистрали		м	20	20

МУЛЬТИСПЛИТ СИСТЕМЫ

Мультисплит-системы

INVERTER

R32 A++



Ночной режим работы



I feel



Turbo



Защита от образования плесени



Anti-Cold Air



Антикоррозийное покрытие внешнего блока



Запуск при низком напряжении



Интеллектуальная разморозка внешнего блока



Таймер



Часы



Родительский замок



Авторестарт



Работа на обогрев до -20°C



Самодиагностика



Таблица комбинирования внутренних и наружных блоков мультисплит-систем

Внешние блоки	Комбинации внутренних блоков					
	1	2	3	4	5	
TAD TFM-18DIOU	9K	9K+9K				
	12K	9K+12K 12K+12K				
TAD TFM-24DIOU		9K+9K	9K+9K+9K			
		9K+12K	9K+9K+12K			
		9K+18K	9K+9K+18K			
		12K+12K	9K+12K+12K			
		12K+18K	12K+12K+12K			
	18K+18K					
TAD TFM-28DIOU		9K+9K	9K+9K+9K	9K+12K+18K	9K+9K+9K+9K	
		9K+12K	9K+9K+12K	12K+12K+12K	9K+9K+9K+12K	
		9K+18K	9K+9K+18K	12K+12K+18K	9K+9K+12K+12K	
		12K+12K	9K+12K+12K			
		12K+18K				
	18K+18K					
TAD TFM-36DIOU		9K+9K	9K+9K+9K	12K+12K+12K	9K+9K+9K+9K	
		9K+12K	9K+9K+12K	12K+12K+18K	9K+9K+9K+12K	
		9K+18K	9K+9K+18K	12K+12K+24K	9K+9K+9K+18K	
		9K+24K	9K+9K+24K	12K+18K+18K	9K+9K+9K+24K	
		12K+12K	9K+12K+12K	12K+18K+24K	9K+9K+12K+12K	
		12K+18K	9K+12K+18K		9K+9K+12K+18K	
		12K+24K	9K+12K+24K		9K+9K+18K+18K	
		18K+18K	9K+18K+18K		9K+12K+12K+12K	
	18K+24K	9K+18K+24K		9K+12K+12K+18K		
	24K+24K			12K+12K+12K+12K		
TAD TFM-42DIOU		9K+12K	9K+9K+9K	12K+12K+12K	9K+9K+9K+9K	9K+9K+9K+9K+9K
		9K+18K	9K+9K+12K	12K+12K+18K	9K+9K+9K+12K	9K+9K+9K+9K+12K
		9K+24K	9K+9K+18K	12K+12K+24K	9K+9K+9K+18K	9K+9K+9K+9K+18K
		12K+12K	9K+9K+24K	12K+18K+18K	9K+9K+9K+24K	9K+9K+9K+12K+12K
		12K+18K	9K+12K+12K	12K+18K+24K	9K+9K+12K+12K	9K+9K+12K+12K+12K
		12K+24K	9K+12K+18K	12K+24K+24K	9K+9K+12K+18K	
		18K+18K	9K+12K+24K	18K+18K+18K	9K+9K+12K+24K	
		18K+24K	9K+18K+18K	18K+18K+24K	9K+9K+18K+18K	
		24K+24K	9K+18K+24K		9K+12K+12K+12K	
			9K+24K+24K		9K+12K+12K+18K	
					9K+12K+12K+24K	
				12K+12K+12K+12K		
				12K+12K+12K+18K		

Описание внешних блоков



TAD TFM-18DIOU
TAD TFM-24DIOU



TAD TFM-28DIOU
TAD TFM-36DIOU
TAD TFM-42DIOU

Модель			TAD TFM-18DIOU	TAD TFM-24DIOU	TAD TFM-28DIOU	TAD TFM-36DIOU	TAD TFM-42DIOU
Параметры электропитания		В/Гц/Ф	220~240 / 50 / 1				
Номинальная мощность	охлаждение	Вт	5200	7000	8200	10500	12100
	обогрев	Вт	5200	7000	8200	10500	10700
Потребляемая мощность	охлаждение	Вт	1400	1900	2300	3600	4500
	обогрев	Вт	1250	1700	2100	3200	4200
Номинальный ток	охлаждение	А	11.09	14.64	15.97	21.08	22.84
	обогрев	А	9.98	14.20	15.08	20.41	22.18
SEER			6.10	6.10	6.10	6.10	5.60
SCOP			4.00	4.00	4.00	4.00	4.00
Класс энергоэффективности			A++/A+	A++/A+	A++/A+	A++/A+	A+/A+
Уровень звукового давления		дБ(А)	54	55	55	58	58
Диапазон рабочих температур	охлаждение	°С	-15...+55	-15...+55	-15...+55	-15...+55	-15...+55
	обогрев	°С	-20...+30	-20...+30	-20...+30	-20...+30	-20...+30
Хладагент		дБ(А)	R32	R32	R32	R32	R32
Масса хладагента		кг	1.10	1.50	2.00	3.00	3.00
Размеры (Ш×В×Г)		мм	960×700×396	990×790×426	990×790×426	1020×997×396	1020×997×396
Вес		кг	45	55	60	84	85
Диаметр труб	жидкость	дюйм	2 × 1/4"	3 × 1/4"	4 × 1/4"	4 × 1/4"	5 × 1/4"
		мм	2 × Ф6	3 × Ф6	4 × Ф6	4 × Ф6	5 × Ф6
	газ	дюйм	2 × 3/8"	3 × 3/8"	4 × 3/8"	2 × 3/8" + 1/2" + 5/8"	2 × 3/8" + 2 × 1/2" + 5/8"
		мм	2 × Ф9.52	3 × Ф9.52	4 × Ф9.52	2 × Ф9.52 + Ф12.7 + Ф15.9	2 × Ф9.52 + 2 × Ф12.7 + Ф15.9
Максимальный перепад высот		м	5	10	10	15	15
Максимальная длина магистралей		м	10	20	20	25	25
Суммарная длина магистралей		м	20	60	70	70	75

Настенные блоки



Описание внутренних настенных блоков

Модель			TAD TFM-09SDIFA	TAD TFM-12SDIFA	TAD TFM-18SDIFA	TAD TFM-24SDIFA
Номинальная мощность	охлаждение	Вт	2600	3500	5270	6450
	обогрев	Вт	2800	3650	5500	6600
Потребляемая мощность	охлаждение	Вт	34	41	61	90
	обогрев	Вт	34	41	61	90
Номинальный ток	охлаждение	А	0.15	0.18	0.27	0.4
	обогрев	А	0.15	0.18	0.27	0.4
Расход воздуха		м³/ч	520	580	850	1090
Уровень звукового давления		дБ(А)	38/34/21/19	40/35/22/20	47/44/31/29	48/44/35/33
Хладагент			R32	R32	R32	R32
Размеры (Ш×В×Г)		мм	792x279x195	850x291x203	972x302x224	1081x327x248
Вес		кг	9	10	13	16
Диаметр труб	жидкость	мм	Ф6	Ф6	Ф6	Ф6
	газ	мм	Ф9.52	Ф9.52	Ф12	Ф16

Канальные блоки

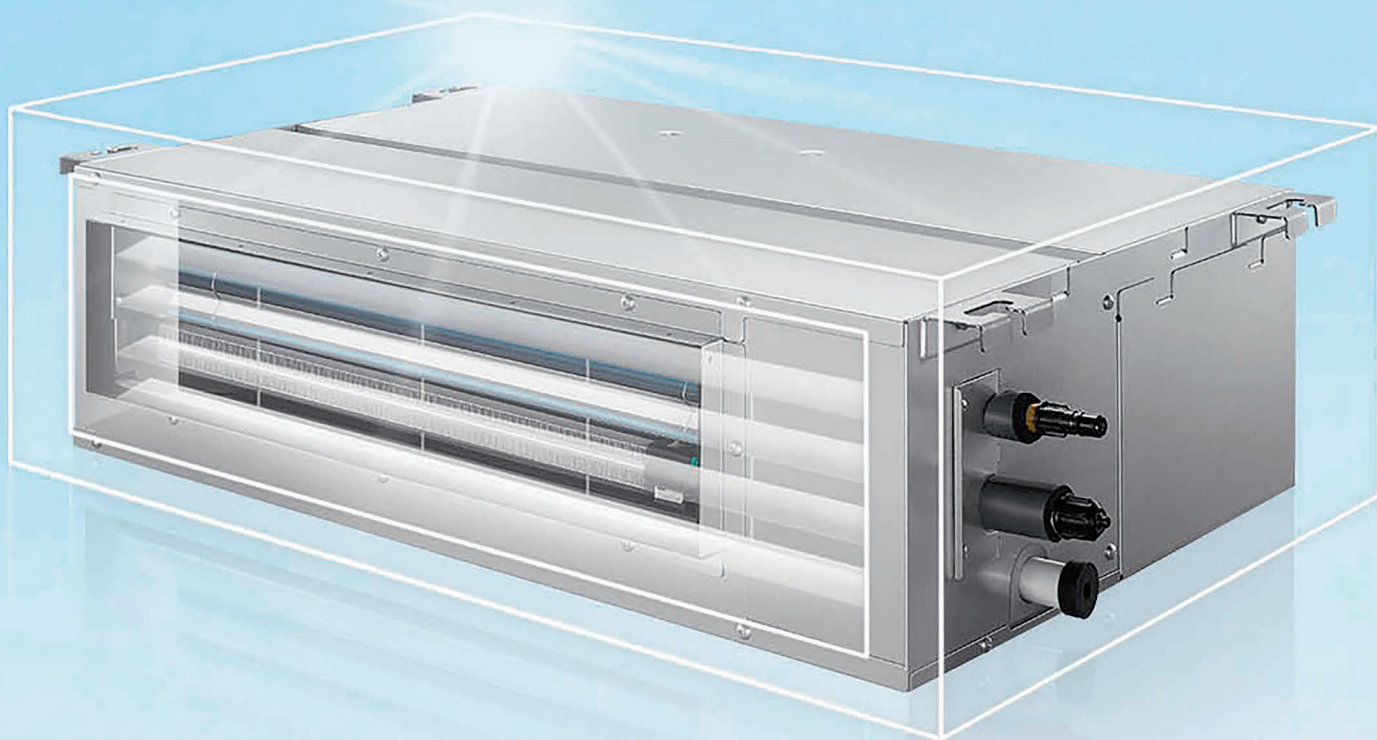

Описание внутренних канальных блоков

Модель			TAD TFM-B09SDI	TAD TFM-B12SDI	TAD TFM-B18SDI	TAD TFM-B24SDI
Номинальная мощность	охлаждение	Вт	2600	3500	5200	7000
	обогрев	Вт	2600	3500	5200	7000
Потребляемая мощность	охлаждение	Вт	70	90	125	135
	обогрев	Вт	70	90	125	135
Номинальный ток	охлаждение	А	0.31	0.4	0.55	0.6
	обогрев	А	0.31	0.4	0.55	0.6
Расход воздуха		м³/ч	600	800	920	1300
Уровень звукового давления		дБ(А)	40/39/27/22	42/41/30/27	43/42/37/33	43/42/37/33
Хладагент			R32	R32	R32	R32
Размеры (Ш×В×Г)		мм	700×200×450	700×200×450	1000×200×450	1300×200×450
Вес		кг	16.5	17	23	27



VRF системы

Описание внешних блоков



Высокоэффективный DC-инверторный компрессор

- Скорость вращения может быть снижена до 20 об/сек.
- Высокая эффективность при частичной нагрузке
- Низкий уровень шума
- Для снижения вибрации при старте работы компрессора применяется технология 2CYL

Модель			TD-GVM100W/3A	TD-GVM140W/3A	TD-GVM160W/3A
Параметры электропитания		В/Гц/Ф	380~415 / 50 / 3		
Максимальное количество подключаемых внутренних блоков			6	7	8
Загрузка наружного блока внутренними		%	50-130	50-130	50-130
Мощность	охлаждение	кВт	10	14	16
	обогрев	кВт	11.5	16	18.5
Потребляемая мощность	охлаждение	кВт	2.69	3.98	4.58
	обогрев	кВт	2.91	4.3	5.13
Максимальная потребляемая мощность		кВт	4	6.3	6.3
Максимальный рабочий ток		А	18	28	28
EER			3.72	3.52	3.49
COP			3.95	3.72	3.51
Уровень звукового давления		дБ(А)	≤56	≤58	≤58
Диапазон рабочих температур	охлаждение	°С	-5...+50		
	обогрев	°С	-30...+30		
Размеры (Ш×В×Г)	без упаковки	мм	1054x994x399	900x1328x345	900x1328x345
	с упаковкой	мм	1145x1120x475	964x1445x402	964x1445x402
Вес	нетто	кг	80	89	96
	брутто	кг	92	100	107
Хладагент			R410A	R410A	R410A
Диаметр труб	жидкость	дюйм	3/8"	3/8"	3/8"
		мм	Ф9.52	Ф9.52	Ф9.52
	газ	дюйм	5/8"	5/8"	5/8"
		мм	Ф15.9	Ф15.9	Ф15.9
Соединительный провод	кабель питания	мм ²	3×4	3×6	3×6
	межблочный	мм ²	2×1.0 экранированный		

Четырехпоточные кассетные внутренние блоки

- Равномерная подача воздуха в четырёх направлениях
- Высота корпуса 232-286 мм
- Встроенный дренажный насос с низким уровнем шума



Модель		TD-GVM56T/1A	TD-GVM80T/1A	TD-GVM100T/1A	TD-GVM125T/1A	TD-GVM140T/1A	TD-GVM160T/1A	
Декоративная панель		SP-S046V						
Параметры электропитания		В/Гц/Ф 220~240 / 50 / 1						
Мощность	охлаждение	кВт	5.6	8	10	12.5	14	16
	обогрев	кВт	6.3	8.8	11	14	15	17
Потребляемая мощность		кВт	0.054	0.093	0.16	0.16	0.16	0.16
Ток		А	0.15	0.26	0.44	0.44	0.44	0.44
Расход воздуха		м³/ч	810	1200	1600	1600	1600	1600
Уровень звукового давления		дБ (А)	35~39	36~39	37~41	37~41	37~41	37~41
Размеры блока (Ш×В×Г)		мм	833x232x900	833x232x900	833x286x900	833x286x900	833x286x900	833x286x900
Размеры панели (Ш×В×Г)		мм	950x50x950	950x50x950	950x50x950	950x50x950	950x50x950	950x50x950
Вес нетто		кг	24	24	28.5	28.5	28.5	28.5
Мощность	жидкость	дюйм	1/4"	3/8"	3/8"	3/8"	3/8"	3/8"
		мм	Φ6.35	Φ9.52	Φ9.52	Φ9.52	Φ9.52	Φ9.52
	газ	дюйм	1/2"	5/8"	5/8"	5/8"	5/8"	5/8"
		мм	Φ12.7	Φ15.9	Φ15.9	Φ15.9	Φ15.9	Φ15.9

Напольно-потолочные внутренние блоки

- Блок может быть подвешен к потолку или поставлен у стены
- Горизонтальное и вертикальное качание жалюзи



Модель		TD-GVM71H/1R	TD-GVM80H/1R	TD-GVM90H/1R	TD-GVM112H/1R	TD-GVM140H/1R	TD-GVM160H/1R	
Параметры электропитания		В/Гц/Ф 220~240 / 50 / 1						
Мощность	охлаждение	кВт	7.1	8	9	11.2	14	16
	обогрев	кВт	8	8.8	10	12.5	15	17
Потребляемая мощность		кВт	0.15	0.15	0.4	0.26	0.26	0.26
Ток		А	0.41	0.41	1.11	0.72	0.72	0.72
Расход воздуха		м³/ч	1300	1300	1500	2300	2300	2300
Уровень звукового давления		дБ (А)	39~48	39~48	44~50	45~52	45~52	45~52
Размеры блока (Ш×В×Г)		мм	1270×635×225	1270×635×225	1270×635×225	1660×635×225	1660×635×225	1660×635×225
Вес нетто		кг	36	36	38	51	51	51
Мощность	жидкость	дюйм	3/8"	3/8"	3/8"	3/8"	3/8"	3/8"
		мм	Φ9.52	Φ9.52	Φ9.52	Φ9.52	Φ9.52	Φ9.52
	газ	дюйм	5/8"	5/8"	5/8"	5/8"	5/8"	5/8"
		мм	Φ15.9	Φ15.9	Φ15.9	Φ15.9	Φ15.9	Φ15.9

СОЛНЕЧНЫЕ ПАНЕЛИ

TD310M6-60

Монокристаллическая солнечная панель



19,07%
Эффективность
панели

12
лет

Гарантия
на продукт

310 Вт
Мощность панели

25
лет

Гарантия
на сохранение
80 % выработки

0~+5
Допустимое
отклонение
мощности

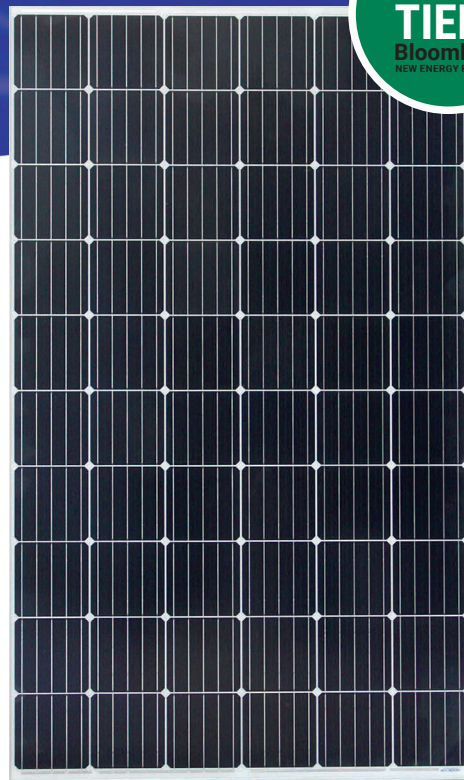

Гарантия на показатель производительности

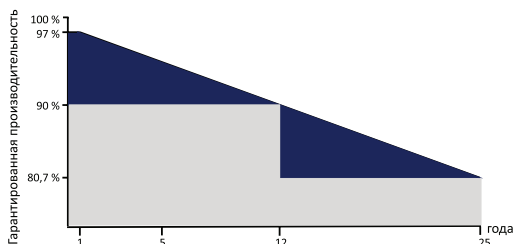

Высокая эффективность

Более высокая конверсия энергии благодаря технологии PERC



Резистентность к PID

(Potential Induced Degradation)
Отличные анти-PID характеристики гарантируют ограниченное снижение мощности солнечной панели



Работа в условиях низкой освещенности

Усовершенствованная текстура стекла и ячеек обеспечивает высокую производительность панели в условиях слабого света



Устойчивость к суровым погодным условиям

Гарантированное выдерживание ветровых (2400 Па) и снеговых (5400 Па) нагрузок



Стойкость к экстремальным условиям окружающей среды

Аммиак, соляная дымка



Электрические характеристики при стандартных тестовых условиях (STC)

Модель	TD310M6-60	
Мощность солнечной панели	Вт	310
Напряжение при максимальной мощности	В	33,52
Ток при максимальной мощности	А	9,25
Напряжение холостого хода	В	40,44
Ток короткого замыкания	А	9,76
КПД	%	19,07

STC: освещенность 1000 Вт/м², масса воздуха 1.5, скорость ветра 0 м/с, температура воздуха 25°C

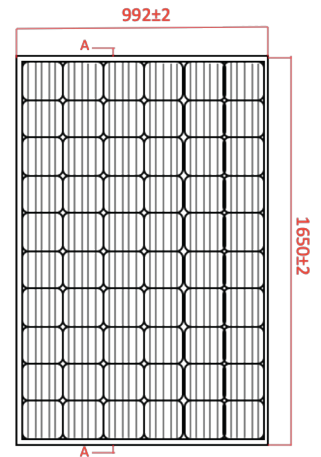

Электрические характеристики при типичных условиях эксплуатации (NOCT)

Номинальная мощность	Вт	230	
Напряжение при максимальной мощности	В	30,87	
Ток при максимальной мощности	А	7,45	
Напряжение холостого хода	В	38,15	
Ток короткого замыкания	А	7,88	
Допустимое отклонение мощности	Вт	0~+5	Максимальное напряжение системы В 1000
Температурный коэффициент мощности	%/°C	-0,4	Диапазон рабочих температур °C -40~+85
Температурный коэффициент напряжения	%/°C	-0,31	Номинальная рабочая температура (NOCT) °C 45±2
Температурный коэффициент тока	%/°C	0,05	Максимальный номинальный ток предохранителя А 15

NOCT: освещенность 1000 Вт/м², масса воздуха 1.5, скорость ветра 1 м/с, температура воздуха 20°C

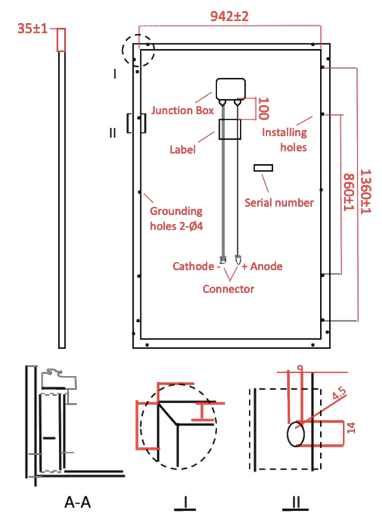

Механические характеристики

Тип панели	Монокристаллическая
Количество ячеек	60 шт
Габаритные размеры	1650×992×35 мм
Вес	17,5 кг
Материал рамки	Анодированный алюминий
Переднее стекло	3,2 мм; закаленное стекло, с низким содержанием феррума "High Transmission"
Распределительная коробка	IP67
Кабель подключения	1×4,00 мм ² , длина: 900 мм или регулируемая
Коннектор	MC4 совместимый
Допустимая снеговая нагрузка	5400 Па
Допустимая ветровая нагрузка	2400 Па

Вольт-амперные характеристики панели в условиях различной освещенности

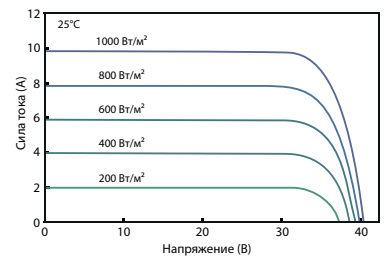

Вольт-амперные характеристики панели при разных рабочих температурах

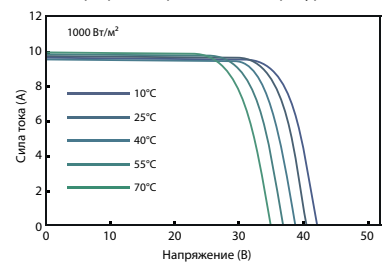

TD320M6HC-60

Монокристаллическая солнечная панель

19,27%

Эффективность
панели

12
лет

Гарантия
на продукт

320 Вт

Мощность панели

25
лет

Гарантия
на сохранение
80 % выработки

0~+4,99

Допустимое
отклонение
мощности

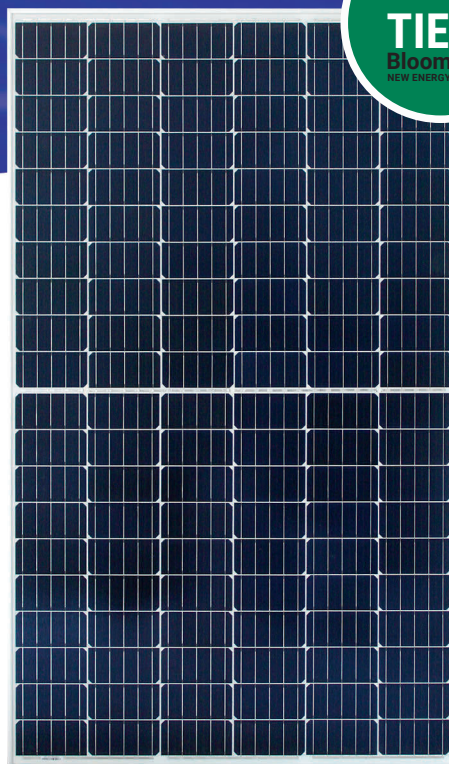

Гарантия на показатель производительности

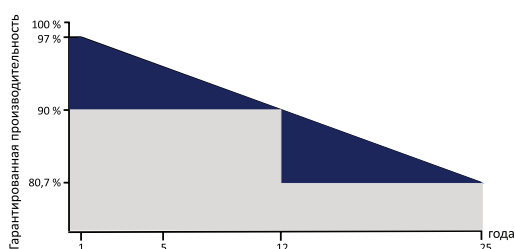

Высокая эффективность

Более высокая конверсия энергии благодаря технологиям PERC и Half-Cell



Резистентность к PID

(Potential Induced Degradation)
Отличные анти-PID характеристики гарантируют ограниченное снижение мощности солнечной панели



Работа в условиях низкой освещенности

Усовершенствованная текстура стекла и ячеек обеспечивает высокую производительность панели в условиях слабого света



Устойчивость к суровым погодным условиям

Гарантированное выдерживание ветровых (2400 Па) и снеговых (5400 Па) нагрузок



Стойкость к экстремальным условиям окружающей среды

Аммиак, соляная дымка



Электрические характеристики при стандартных тестовых условиях (STC)

Модель		TD320M6HC-60	
Мощность солнечной панели	Вт	320	
Напряжение при максимальной мощности	В	34	
Ток при максимальной мощности	А	9,42	
Напряжение холостого хода	В	40,4	
Ток короткого замыкания	А	9,93	
КПД	%	19,27	

STC: освещенность 1000 Вт/м², масса воздуха 1.5, скорость ветра 0 м/с, температура воздуха 25°C

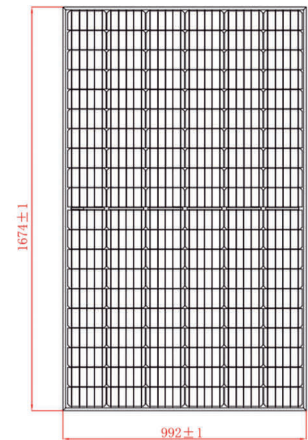

Электрические характеристики при типичных условиях эксплуатации (NOCT)

Номинальная мощность	Вт	235,2			
Напряжение при максимальной мощности	В	31,32			
Ток при максимальной мощности	А	7,52			
Напряжение холостого хода	В	37,48			
Ток короткого замыкания	А	7,99			
Допустимое отклонение мощности	Вт	0~+4,99	Максимальное напряжение системы	В	1000
Температурный коэффициент мощности	%/°C	-0,38	Диапазон рабочих температур	°C	-40~+85
Температурный коэффициент напряжения	%/°C	-0,28	Номинальная рабочая температура (NOCT)	°C	45±2
Температурный коэффициент тока	%/°C	0,05	Максимальный номинальный ток предохранителя	А	20

NOCT: освещенность 1000 Вт/м², масса воздуха 1.5, скорость ветра 1 м/с, температура воздуха 20°C

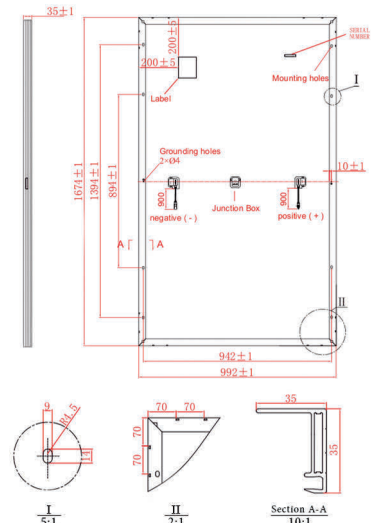

Механические характеристики

Тип панели	Монокристаллическая
Количество ячеек	120 шт
Габаритные размеры	1674×992×35 мм
Вес	18,5 кг
Материал рамки	Анодированный алюминий
Переднее стекло	3,2 мм; AR закаленное стекло, с низким содержанием феррума
Распределительная коробка	IP67
Кабель подключения	1×4,00 мм ² , длина: 900 мм
Коннектор	MC4 совместимый
Допустимая снеговая нагрузка	5400 Па
Допустимая ветровая нагрузка	2400 Па

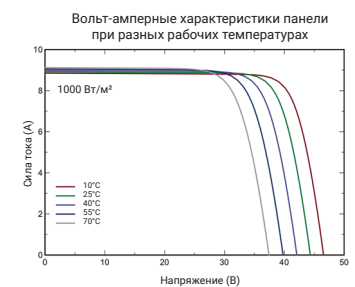
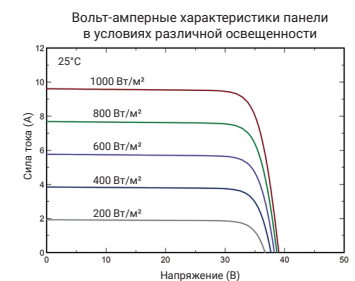

TD380M6HC-72

Монокристаллическая солнечная панель

19,19%

Эффективность
панели

12
лет

Гарантия
на продукт

380 Вт

Мощность панели

25
лет

Гарантия
на сохранение
80 % выработки

0~+4,99

Допустимое
отклонение
мощности

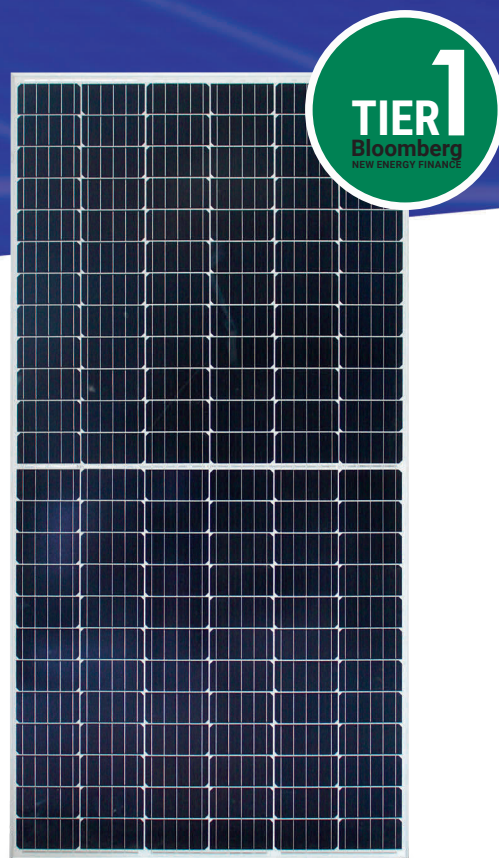

Гарантия на показатель производительности

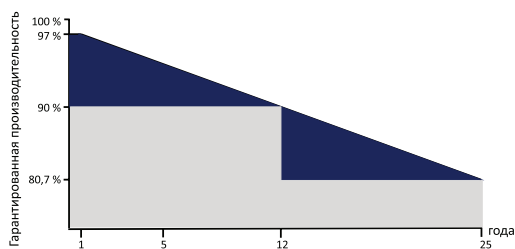

Высокая эффективность

Более высокая конверсия энергии благодаря технологиям PERC и Half-Cell



Резистентность к PID

(Potential Induced Degradation)
Отличные анти-PID характеристики гарантируют ограниченное снижение мощности солнечной панели



Работа в условиях низкой освещенности

Усовершенствованная текстура стекла и ячеек обеспечивает высокую производительность панели в условиях слабого света



Устойчивость к суровым погодным условиям

Гарантированное выдерживание ветровых (2400 Па) и снеговых (5400 Па) нагрузок



Стойкость к экстремальным условиям окружающей среды

Аммиак, соляная дымка



Электрические характеристики при стандартных тестовых условиях (STC)

Модель		TD380M6HC-72	
Мощность солнечной панели	Вт	380	
Напряжение при максимальной мощности	В	40.8	
Ток при максимальной мощности	А	9.32	
Напряжение холостого хода	В	48.3	
Ток короткого замыкания	А	9.8	
КПД	%	19.19%	

STC: освещенность 1000 Вт/м², масса воздуха 1.5, скорость ветра 0 м/с, температура воздуха 25°C

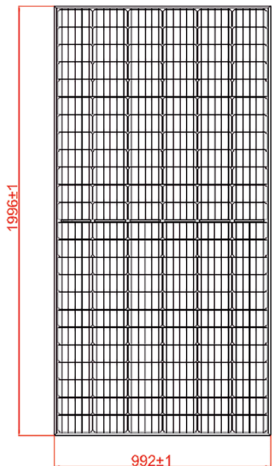

Электрические характеристики при типичных условиях эксплуатации (NOCT)

Номинальная мощность	Вт	281	
Напряжение при максимальной мощности	В	38.2	
Ток при максимальной мощности	А	7.36	
Напряжение холостого хода	В	45.9	
Ток короткого замыкания	А	8.28	
Допустимое отклонение мощности	Вт	0~+4,99	Максимальное напряжение системы В 1000
Температурный коэффициент мощности	%/°C	-0.38	Диапазон рабочих температур °C -40~+85
Температурный коэффициент напряжения	%/°C	-0.28	Номинальная рабочая температура (NOCT) °C 45±2
Температурный коэффициент тока	%/°C	0.05	Максимальный номинальный ток предохранителя А 20

NOCT: освещенность 1000 Вт/м², масса воздуха 1.5, скорость ветра 1 м/с, температура воздуха 20°C

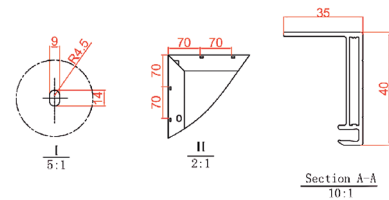
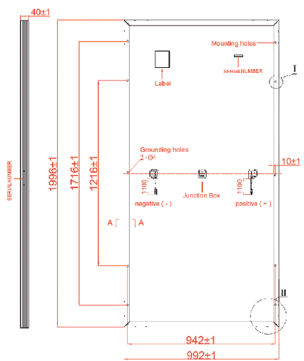

Механические характеристики

Тип панели	Монокристаллическая	
Количество ячеек	144 шт	
Габаритные размеры	1996×992×40 мм	
Вес	22,5 кг	
Материал рамки	Анодированный алюминий	
Переднее стекло	3,2 мм; AR закаленное стекло, с низким содержанием феррума	
Распределительная коробка	IP67	
Кабель подключения	1×4,00 мм ² , длина: 1100 мм	
Коннектор	MC4 совместимый	
Допустимая снеговая нагрузка	5400 Па	
Допустимая ветровая нагрузка	2400 Па	

Вольт-амперные характеристики панели в условиях различной освещенности

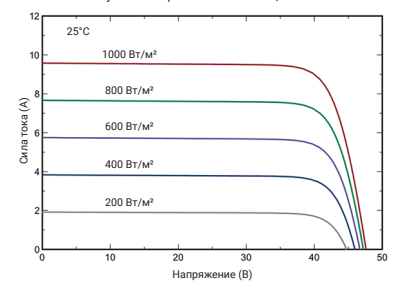

Вольт-амперные характеристики панели при разных рабочих температурах

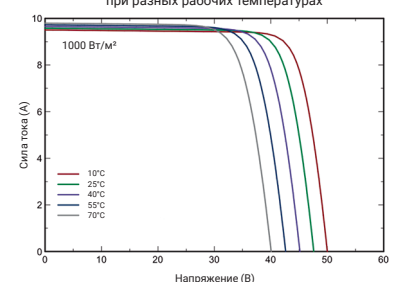



TADIRAN



tadiranpower.com.ua